

保存用



DUOREST (デュオレスト) をお買い上げいただき誠にありがとうございます。
ご使用前に必ず「安全のための注意事項」をよくお読みいただき、正しくお使いください。
事故防止など安全のために、注意事項は必ずお守りください。
お読みになられたあとは、必ず大切に保管してください。

学習チェアとしてご使用の際は、保護者の方がこの説明書をよくお読みうえ、お子様にご説明ください。

安全のための注意事項

ここに示した注意事項は、危害や損害を未然に防ぎ、製品を安全にお使いいただくために示したものです。安全のための表示と図記号の意味は次のように説明していますので、内容をよく読み、理解してから本文をお読みください。

警告

この表示を無視して、誤った取扱いをすると、人の死亡または重症を負う可能性が想定される内容を示します。

注意

この表示を無視して、誤った取扱いをすると、人が損害を負う可能性が想定される場合および物的損害の発生が想定される内容を示します。



この記号は、してはいけない行為(禁止事項)を示します。



この記号は、必ずしてほしい行為を示します。

安全のための注意事項

警告

座面下のロック機構駆動部分や肘下のすきまに手や指を入れないでください。
◆ケガの原因になります。



部品一覧

はじめに部品が揃っているか確認してください。組み立ての際は、必ず「安全のための注意事項」と「組み立て方法」をお読みいただいた上で組み立てをはじめてください。

お客様でご準備ください
 段ボールや毛布などの敷くもの
 軍手 (部材や床のキズ防止のため)

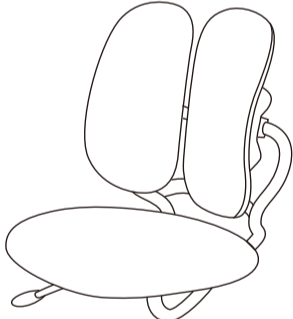

＜背座 × 1＞
※DR-286は背座の形状が異なります。



＜脚ベース × 1＞



＜キャスター × 5＞



＜ガスシリンダー × 1＞
※ガスシリンダーには、カバーがついています。カバーを外さないで組み立ててください。

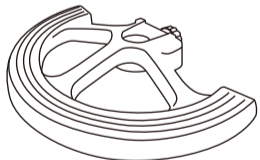

＜足置き × 1＞

脚: キャスターロック機能

脚についているキャスターは、ロック機能がついておりONとOFFによって、ロックの切り替えが可能です。

ON

着座時にキャスターの回転がストップし、ロックされます。
(着座していない際は、キャスターは回転します)

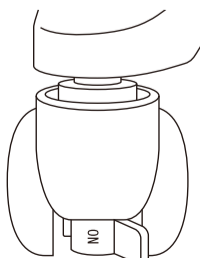

OFF

着座時も着座していない時もキャスターは回転します。

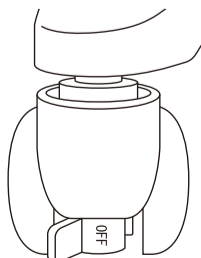

注意

大人の方も使用できますが、基本設計はお子様用の椅子になっています(お子様が一人で座の昇降ができるようにガス圧を大人用の椅子より低く抑えるなど、子供用モデルに調整しています)。大人の方の無理な使用は控えてください。

◆ケガ・破損の原因になります。

座面の上に立ったり、踏み台代わりに使用しないでください。

◆ケガ・破損の原因になります。

レバーを強く動かさないでください。

◆破損の原因になります。

2人以上で座らないでください。

◆ケガ・破損の原因になります。

すべりやすい床面で使用しないでください。

◆ケガの原因になります。

床に段差や斜面がある場所で使用しないでください。

◆ケガの原因になります。

屋外、直射日光の当たる場所、ストーブ等の加熱器の近くで使用しないでください。

◆熱による損傷、変色、変質等の原因になります。

乳幼児を一人で座らせないでください。

◆転倒によるケガの原因になります。

使用中に後脚に体重をかけ前脚を上げないでください。

◆商品の劣化が早まり、破損・ケガの原因になります。

足置きに乗って遊ばないでください。

◆ケガの原因になり、商品の劣化を早めます。

背もたれに無理矢理よりかからないでください。

◆破損の原因になります。

背もたれ裏の連結ゴムをカッターなどで傷つけないでください。

◆切り込みが広がり、商品の劣化が早まります。



禁止



禁止



禁止



1人専用



禁止



禁止



禁止



禁止



禁止



禁止



禁止



禁止



組み立て方法

1 脚ベースに、キャスターを取り付けてください。



2 脚を床におき、ガスシリンダーを脚にはめ込みます。

※ガスシリンダーの赤いキャップは、外してください。

※シリンダーカバーは外さないでください。

※カバーは組み立て完了後にははめられません。

3 背座裏の穴とガスシリンダーの先端が合うように背座を乗せてください。

※この時、座面上下レバーで座部を上下させ、しっかりはまっているか確認してください。

4 ①足置きについている足置き固定ネジをゆるめ、下記図①のように足置き部と足置き固定ネジ部を分離します。

②下記図②のように、シリンダーカバーを上を持ち上げ、足置きをシリンダーにしっかりあて、反対側から足置き固定部を差し込み、ネジをしっかり締めます。

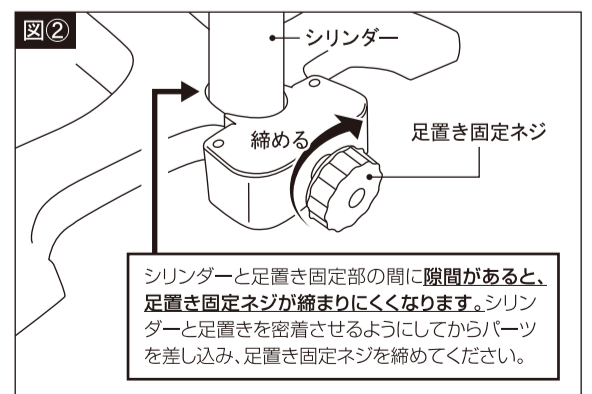
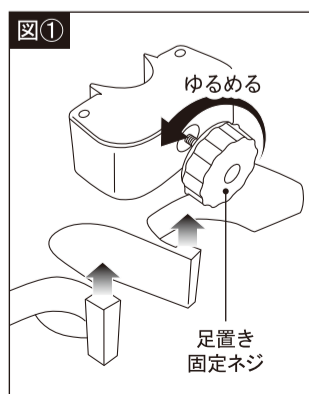

シリンダーと足置き固定部の間に隙間があると、足置き固定ネジが締まりにくくなります。シリンダーと足置きを密着させるようにしてからパーツを差し込み、足置き固定ネジを締めてください。

5 座りやすいように調節すれば完成です。

※必ず座面の安定を確認してから座ってください。

各部の名称

この図は、各部の名称と部品の取付位置の概要を説明するためのもので、お買い求めの製品とは形状が異なる場合があります。

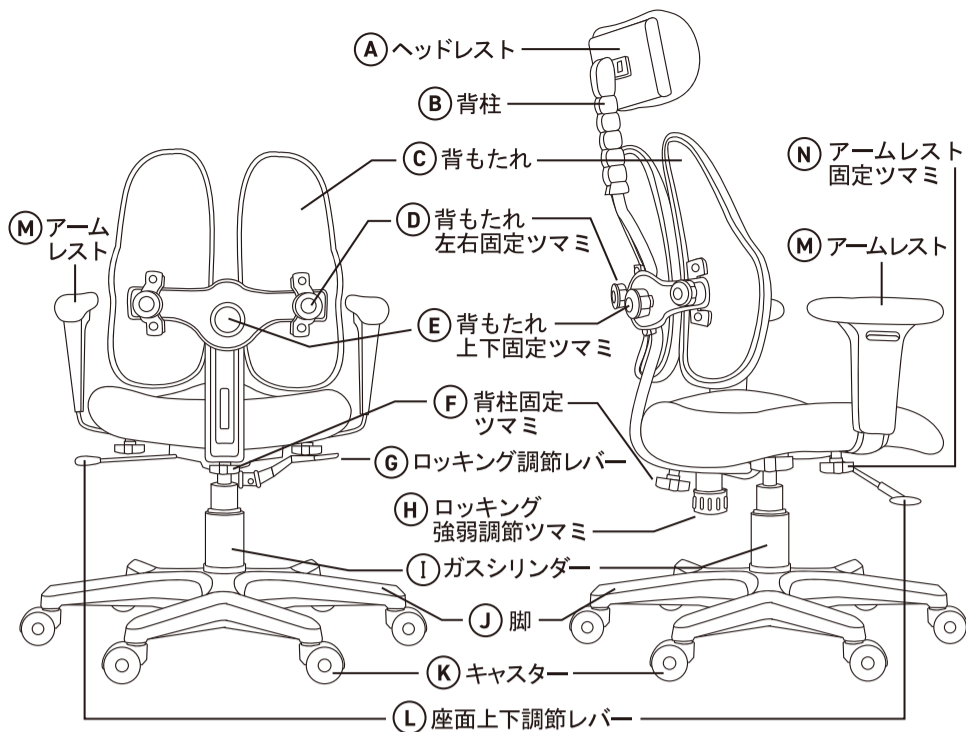

故障かな?と思う前に

お問い合わせの前にまずご確認ください

故障の内容	確認事項	処置内容
座が上がらない	体重をかけたまま操作していませんか	腰を浮かせて操作してください
	座が一番上の位置になっていませんか	上限以下の範囲でご利用ください
座が下がらない	座面前方に座って操作していませんか	座の中央深くに腰掛けて操作してください
	座が一番下まで下がっていませんか	下限以上の範囲でご利用ください
背もたれが安定していない	背もたれ裏のツマミが緩んでいませんか	ツマミをしっかり締めてください
	座面下の背柱固定ツマミが緩んでいませんか	ツマミをしっかり締めてください
アームレストが下がってしまう	側面のボタンが押しっぱなしになっていませんか	ボタンを正常な位置に戻してください
アームレストが不安定	座面下のツマミが緩んでいませんか	ツマミをしっかり締めてください
キャスターの転がりが悪い	キャスターの間にゴミが挟まっていませんか	ゴミを取り除いてください
異常な音がする		販売店または弊社までご連絡ください

汚れた場合のお手入れ方法

クッション

ぬれ雑巾をかたくしぼってふいてください。ひどい汚れの場合は中性洗剤を使用してください。ベンジン、アルコール等は使用しないでください。

キャスター

車輪のまわりに付着したゴミ等を取り除いてください。

樹脂部

クッションに同じ。

廃棄時の処置

地球環境を守るため、不法放置はしないでください。

廃棄処分される場合は、お住まいの自治体の指示にしたがい処分、廃棄してください。

【廃棄時の取引先へ】

この製品は「JOIFA 349」DUOBACK KOREA株式会社の製作した製品です。

品質表示

部位	材質	
構造部材	座部	ポリプロピレン
	背部	スチールフレーム
	脚部	ポリプロピレン
	足置部	スチール ポリプロピレン
張り材	DR-286BY	本体・座裏に記載
	DR-289BY	本体・座裏に記載
クッション材	座部	モールドウレタン
	背部	ウレタンフォーム

MADE IN KOREA

<日本正規総輸入元>

株式会社ドリームウェア

〒160-0023 東京都新宿区西新宿3-11-6

http://www.duorest.jp/

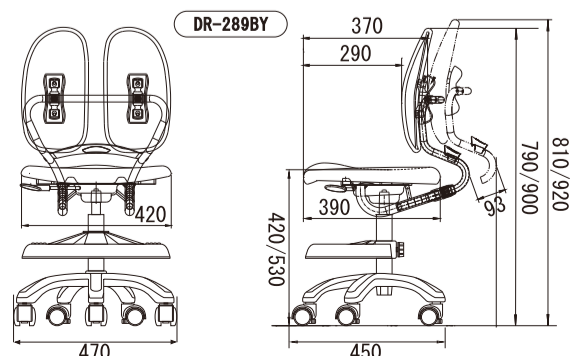
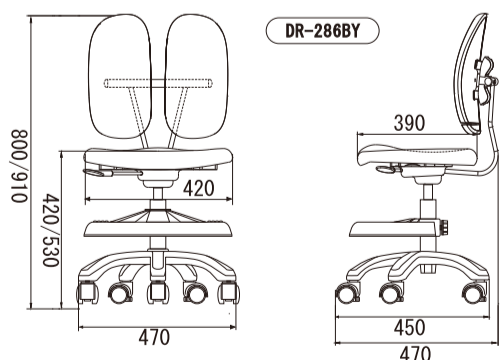

機能説明

2つの背もたれ

腰への負担を大幅に軽減させ、背中のどんな動きにもフィットする人間工学デザインの背もたれ。腰の両脇をやさしく包み込む座り心地はDUOREST Tだけの特徴です。背筋が自然に伸びるのでお子様の学習にぴったりです。

背の奥行調節 ※DR-289BYのみ

お子様の成長に合わせて、体格・姿勢に合わせて、背の奥行きを調節することができます。両側のツマミを緩めてフレームを引っ張ると背もたれが後ろに移動し、椅子深くまで腰掛けることができます。

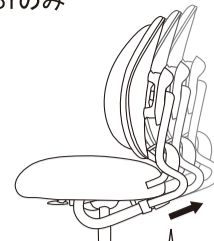

必ず両側のフレームをもって調整してください。片方のフレームだけ引っ張らないでください。ツマミはしっかり締めてください。

座面上下調節

座面下の操作レバーで座の高さを調節できます。座った状態で操作してください。腰を浮かせてレバーを持ち上げると座面が上がります。体重をかけた状態でレバーを持ち上げると、座面が下がります。小さなお子様は足置きと併用してお使いください。

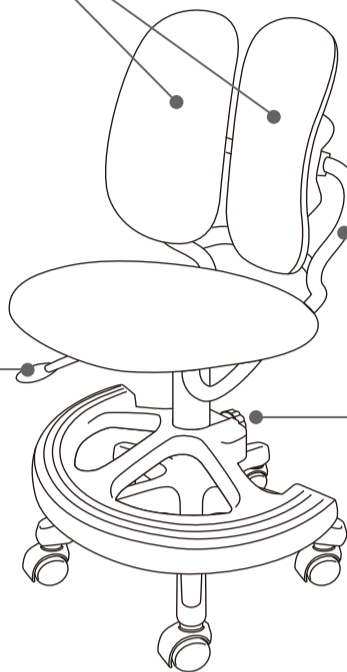

足置きが必要のない年齢になったら、足置き固定ネジをゆるめて足置きを外してください。

DUOREST® 保証書

型番	フリガナ		
お客様の名前			
住所	〒		
	TEL :		
お買い上げ日	年	月	日
保証期間	下記表の通り		
販売店名	(お願い) お買い上げ日、販売店名、及び品番のわかる伝票、領収書等がありましたら、ここに貼り付けて大切に保存してください。		

本保証は、株式会社ドリームウェアの正規販売代理店を通じて購入し使用しているお客様に限り有効です。また、製品座面裏に正規のステッカーが貼られていない製品は、保証対象外となりますので絶対にはがさないでください。

<保証期間>

社団法人日本オフィス家具協会 (JOIFA) のガイドラインに基づき、ご購入の日から右記年限とさせていただきます。

※右記保証期間は、一般のオフィスにおいて通常の執務状態での使用を想定して定めたものです。24時間、年中無休での業務やこれに準ずる過酷な使用をされるところでの保証期間ではありません。

保証期間	部位等	備考
1年	外観・表面仕上	塗装及び樹脂部品の変色・褪色レザー・クロスの摩耗
2年	機構部・可動部	椅子の上下、回転、背もたれ裏の連結ゴムなど可動部分の故障
3年	構造体	強度・構造体に係わる破損

<保証規定> 次のような場合には保証期間内でも有償修理になります。

- お買い上げ後の輸送・移動・落下等による故障
- 取扱説明書の注意事項をお守りいただけなかった原因による故障
- 火災・塩害・異常電圧・地震・雷・風水害・その他天変地異などによる故障
- その他、製品自体の欠陥ではない外部原因による故障
- 当社サービスセンターの修理技師ではない者が修理または改造し故障した場合

※ お買い上げ日、販売店名欄に記載漏れの保証書は無効となりますので、必ず購入店に記載してもらってください。

※ 保証期間終了後は有料にて修理・交換をさせていただきます。

【お問い合わせ先】 商品のお問い合わせ、アフターサービスは、お買い上げいただきました販売店にご相談ください。

株式会社ドリームウェア ☎ 0120-133-888

受付時間: 平日10:00~18:00(土日・祝日を除く)