

オプションファン寸法

最大180度

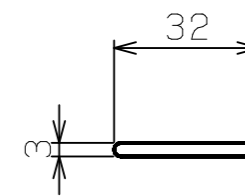

ドアスリット

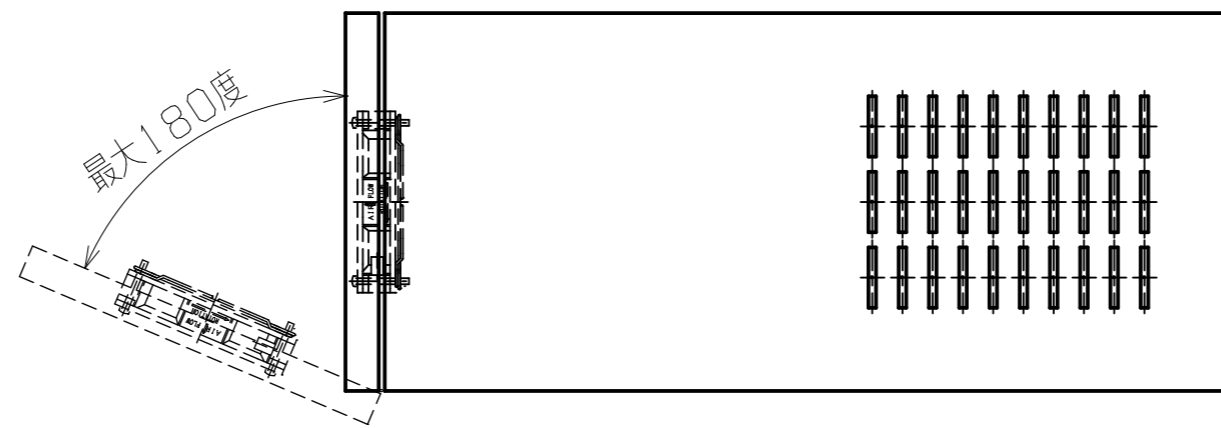
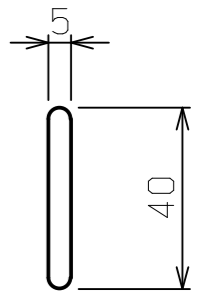

本体スリット

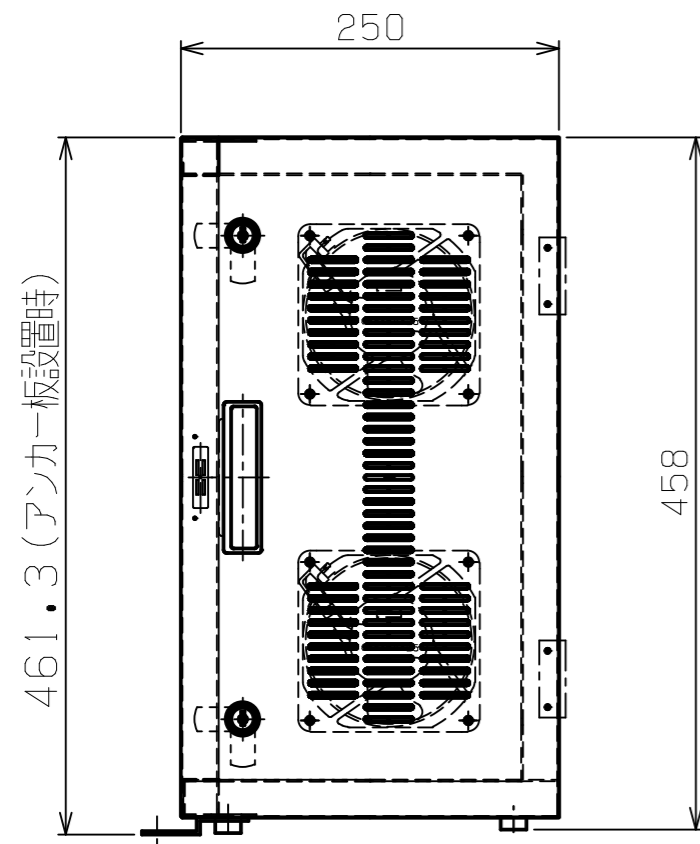

461.3 (アンカー板設置時)

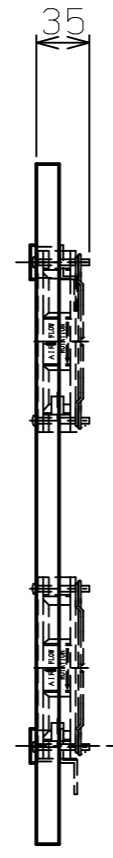

ファン設置済みのドア部分

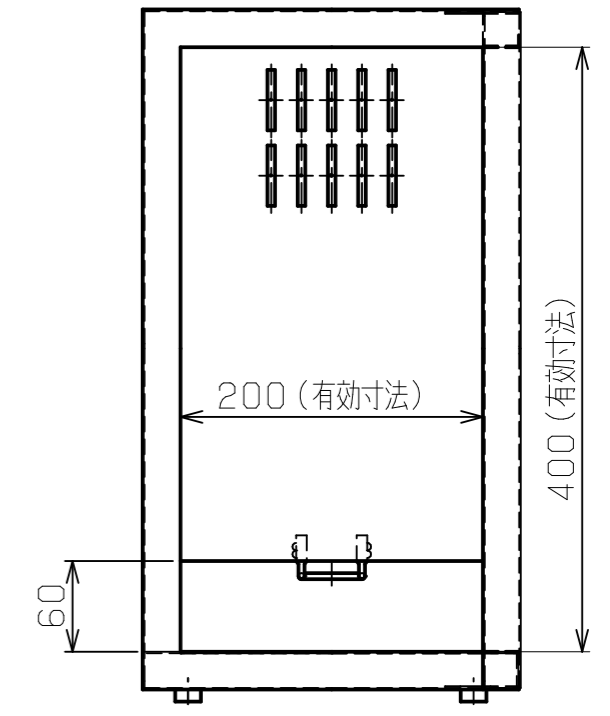
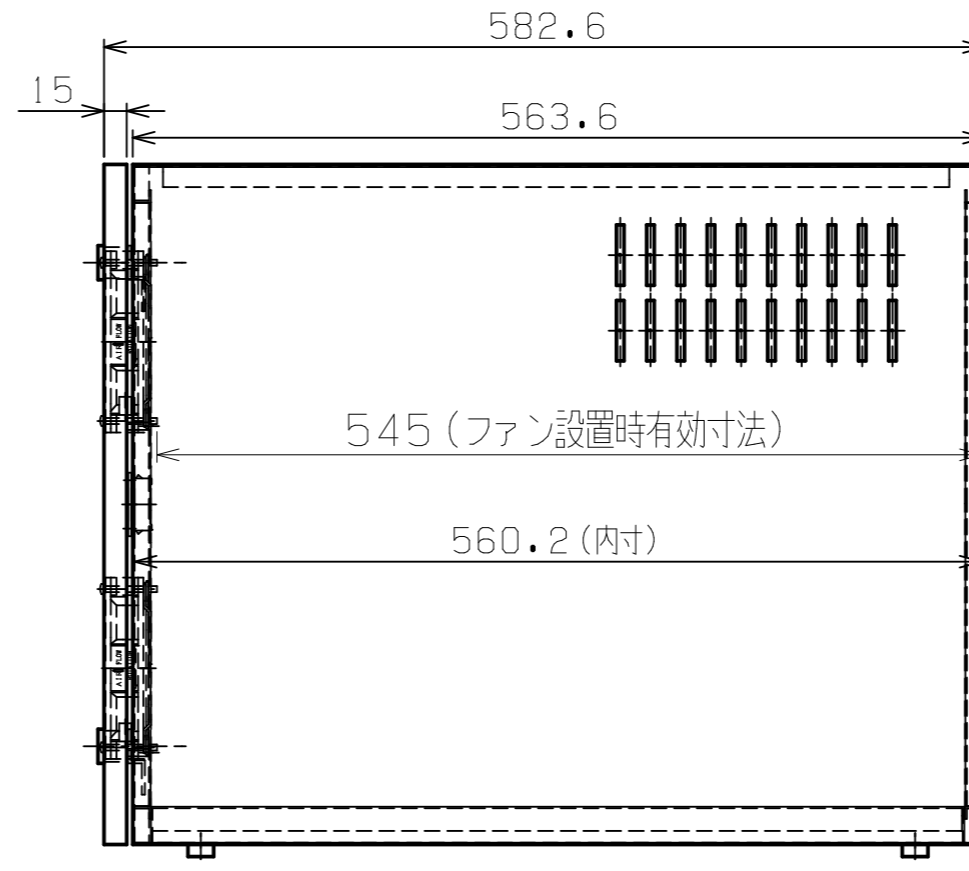

- ファン設置は、扉2個まで可能。
- 扉は蝶番にて開閉。
- バックパネルは溶接にて固定。
- アンカー板は4個まで設置可能（標準梱包は2個）。

記号	年月日	変更内容	担当	共通使用機種	数	SEYTEC		3角法					
△						作成年月日		尺度					
△						番号	部品名	数	材質	摘要			
△						品名	セキュリティBOX-M	名称	組図				
△						型式		図番					
△						担当		承認		承認			