

JEM

【JEST-45】

サイドテーブル

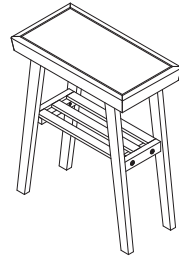

【完成図】

この度は、当社の商品をお買い上げ頂き、誠に有り難うございます。安全にご使用頂く為、最後まで説明書をご覧になり正しくご使用下さい。

注意事項

- 危険ですので、テーブル以外の用途ではご使用しないで下さい。
- 商品や床等が傷つかないように、組立てる前には布等を商品の下に敷いて組立てて下さい。
- ボルトは位置を合わせて、仮止めしながら組立てて下さい。
- ネジやボルトを締める際に、力を入れ過ぎたり、無理にねじ込もうとしたりすると、部材が割れたり、頭が潰れたり、空回りする恐れがありますので、ご注意下さい。
- 直射日光の当たる所や、湿気の多い場所でのご使用は控えて下さい。変形や変色する恐れがありますので、注意して下さい。
- 商品をご使用していくうちに、ネジやボルトが緩んでくる場合がありますので、緩んできた場合は、もう一度ネジやボルト等を締めなおして下さい。

品質表示	
寸法	W450×D240×H550mm
素材	天然木バーチ(表面:ラッカー塗装) 中質繊維板にバーチ突板(表面:ラッカー塗装)
生産国	中国
表示者	株式会社B.Bファニシング 大阪府堺市東区丈六171-37 ユニイマニシビル2F TEL:072-230-3334

組立説明書

⚠ 組立て前に各部材と部品が揃っているかをご確認下さい。

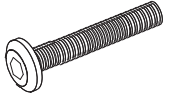
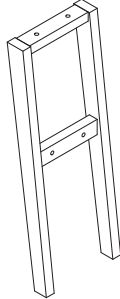
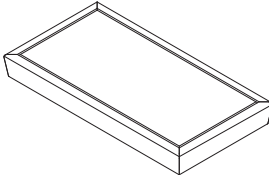
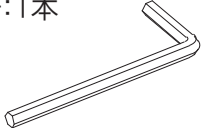
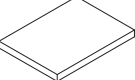
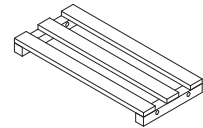
部材明細		部品明細	
①脚 : 2本	②天板 : 1枚	Aボルト:8本	
		B六角レンチ:1本	
	③棚板 : 1枚	C保護シール:4枚	
			

組立説明

1 ②天板を裏向けて床に置いて下さい。次に下記のイラストの様に①脚をAボルトとB六角レンチを使って取り付けして下さい。

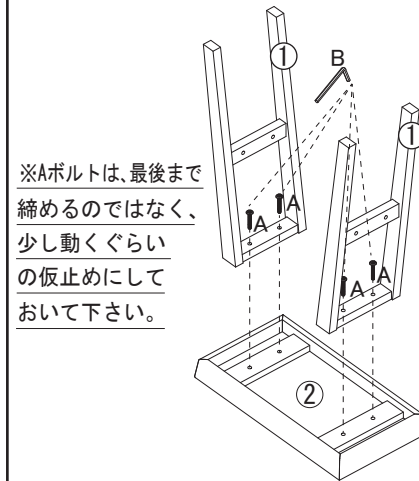

※Aボルトは、最後まで締めるのではなく、少し動くぐらいの仮止めにしておいて下さい。

2 1で組立てた物に、下記イラストの様に③棚板をAボルトとB六角レンチを使って取り付けして下さい。次に脚先にC保護シールを貼り付けて下さい。

※Aボルトは、最後まで締めるのではなく、少し動くぐらいの仮止めにしておいて下さい。

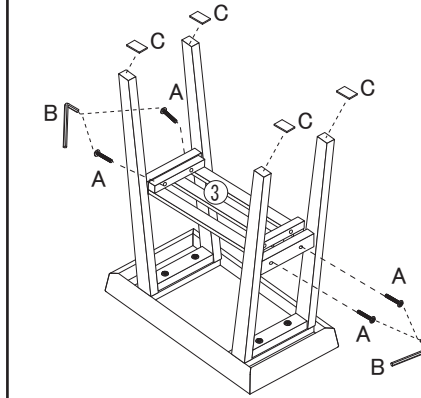

3 2で組立てた物を、表に向けて平らな床に置いてください。最後に、仮止めになっていたボルトをB六角レンチを使って最後までしっかり締めて下さい。

※仮止めのボルトを、最後まで締める時は、商品を表に向けて平らな床に置いた状態で締めていかないと、ガタツキの原因となりますので、ご注意下さい。

