

Harris Tweed® 【HTLS-124】

ハリスツイード 2P ローソファー

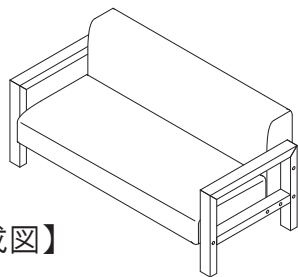

【完成図】

この度は、当社の商品をお買い上げ頂き、誠に有り難うございます。
安全にご使用頂く為、最後まで説明書をご覧になり正しくご使用下さい。

注意事項

- 本製品に使用されている“Harris Tweed”生地は全て手織りの為、若干の歪みがあります。
- 危険ですので、ソファー以外の用途ではご使用しないで下さい。
- 商品や床等が傷つかないように、組立てる前には布等を商品の下に敷いて組立てて下さい。
- ボルトは位置を合わせて、仮止めしながら組立てて下さい。
- ネジやボルトを締める際に、力を入れ過ぎたり、無理にねじ込もうとしたりすると、部材が割れたり、頭が潰れたり、空回りする恐れがありますので、ご注意下さい。
- 直射日光の当たる所や、湿気の多い場所でのご使用は控えて下さい。変形や変色する恐れがありますので、注意して下さい。
- 商品をご使用していくうちに、ネジなどが緩んでくる場合がありますので、緩んできた場合は、もう一度ネジやボルト等を締めなおして下さい。

品質表示

寸法	W1235×D600×H580(SH300)mm
素材	天然木のバーチ(樺)/表面:ラッカー塗装 ウレタンフォーム/Sパネ/ウェーピングベルト/積層合板 ウール(羊毛)100%
生産国	ハリスツイード生地:SCOTLAND (UK) 木部・フレーム:CHINA
表示者	株式会社B.Bファニシング 大阪府堺市東区丈六171-37 ユニイマニシビル2F TEL:072-230-3334

組立説明書

! 組立て前に各部材と部品が揃っているかをご確認下さい。

部材

①左フレーム : 1個

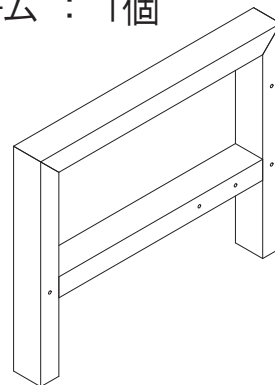

※穴の大きい方が外側です。

②右フレーム : 1個

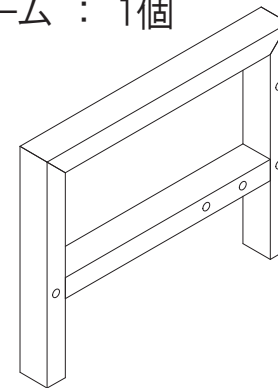

※穴の大きい方が外側です。

③背面:1個

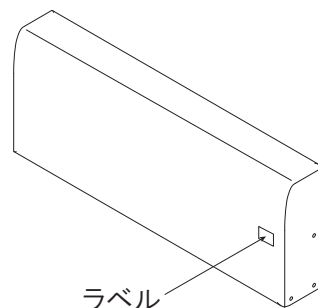

側面に、穴が三つの方は背面です

④座面:1個

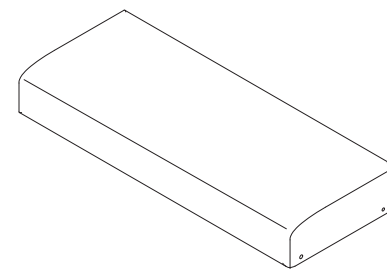

側面に、穴が二つの方は座面です

部品

Aボルト:10本



B六角レンチ:1本

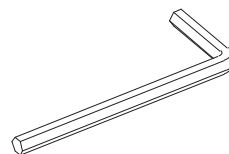

C保護シール:4枚

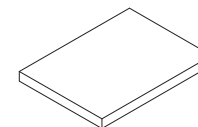

D目隠しシール:10枚

