



北欧の森 ハイブリッドラダー施工手順

1 手すりブラケットに手すりスペーサーをはめ込んでください。

- 手すりスペーサーに上下はありません。

お願い

手すりブラケットに手すりスペーサーを確実にはめ込んでください。

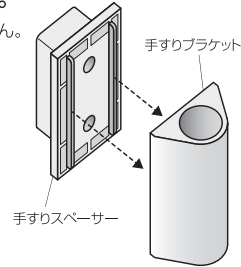

2 手すりブラケットの穴に手すりの両端を差し込んでください。

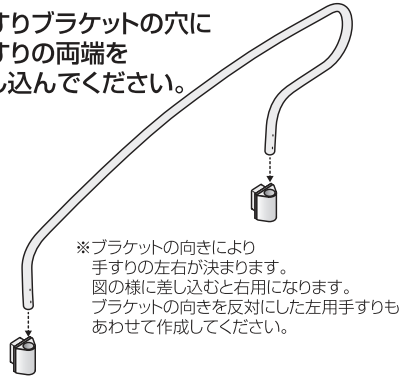

3 はしご本体に手すりを取り付けてください。

- はしご本体側面の開口部に手すりスペーサーを差し込み、はしご本体の内側から左右の手すりを、手すり取付けビスでしっかりと固定してください。
- ビスキャップはビスが確実にしまっていることを必ず確認して取付けてください。

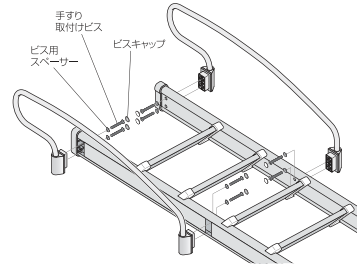

4 はしご本体にフックを取り付けてください。

- はしご本体裏側の穴に合わせ、フックをビス止めしてください。フックは左右2箇所ずつ必要です。

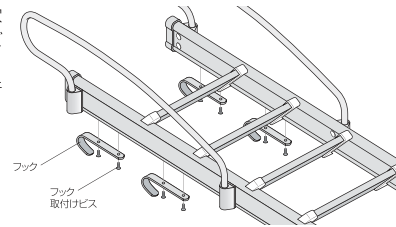

警告

フックはビスで確実に固定してください。使用中にフックが外れると脱落し、破損、ケガをするおそれがあります。

壁へのパイプの取付け

5 取り付け場所に強度のある構造体を用意してください。

- 壁取り付けパイプの取り付け位置に、下地材があることを確認してください。
- 壁取り付けパイプは昇降用と収納用があります。

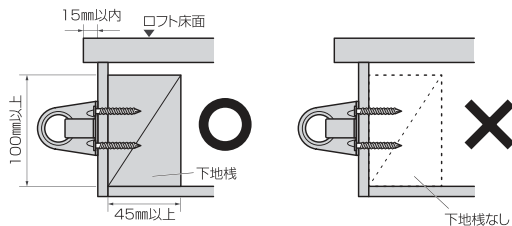

警告

●下地材がない場合、固定ビスの保持力が弱くなり、ケガや事故の原因となります。

6 壁取り付けパイプを決められた高さ位置に取り付けてください。

パイプセット位置

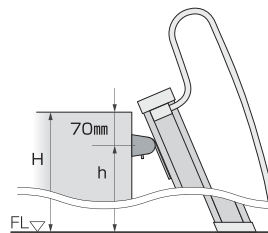

注意

決められた高さ以外で使用すると、一部箇所に荷重が集中して、破損し、ケガや事故の原因となります。



北欧の森

<http://www.hokuonomori.net>

7 パイプを壁に取り付けてください。

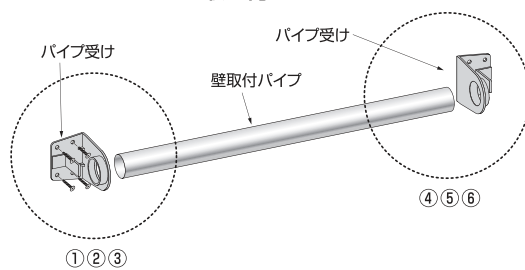

④もう一方のパイプ受けを、止まるまでパイプに差し込んでください。
内カバーはあらかじめパイプ受けにセットしておいてください。

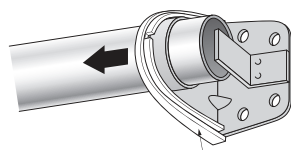

内カバーをセットしてからパイプ受けを差し込む

①パイプ受けを付属のビスで壁に取り付ける。

パイプ受けのセンター位置と壁面のマーキングを合わせてビス止めをする。(ビス4本)

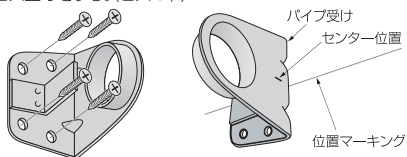

⑤付属のビスで壁に取り付ける。

内カバーのセンター位置と壁面のマーキングを合わせて、ビス止めをする。(ビス4本)

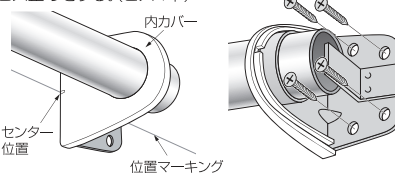

注意

付属のビスでしっかりと確実に取付けてください。



注意

付属のビスでしっかりと確実に取付けてください。

②パイプ受けのフチを内カバーの溝に差ししてはめ込んでください。

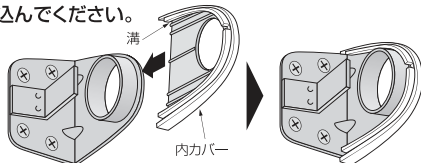

⑥外カバーを取り付ける。

内カバーの溝に外カバーのリブを差し込み、外カバーのツメがかかって、「パチン」と音がするまで押し込んでください。

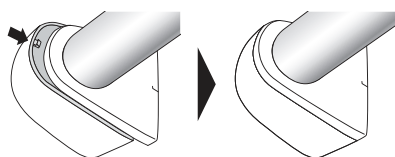

③パイプが止まるまで、パイプを差し込んでください。

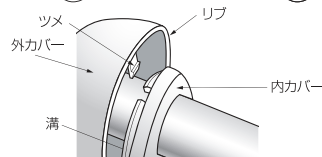
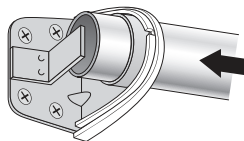

その他部品の取付け

8 転倒防止ベルトを取り付けてください。

●倒れ防止の為、はしご本体とパイプを転倒防止ベルトで連結してください。

●ベルトの結び方及び長さの調整

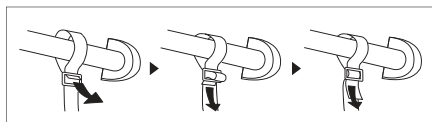

●バックルの外し方

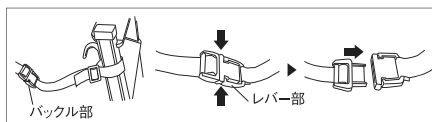

壁取付パイプ
(収納用)

倒れ防止ベルト

はしご本体



注意

転倒防止ベルトは、しっかりとパイプ及びはしご本体に固定してください。固定されていないと事故、ケガの原因となります。



北欧の森

<http://www.hokuonomori.net>