

やわらか補高便座



EWC400型・EWC401型



- このたびは、やわらか補高便座をお求めいただき、誠にありがとうございます。
この取扱説明書をよくお読みのうえ、正しくお使いください。
- 保証書に、取付店名／販売店名、取付日／ご購入日などが記入されていることを必ずお確かめください。
- この取扱説明書は保証書付きですので、大切に保管しておいてください。



安全上のご注意 (安全のために必ずお守りください)

ご使用前に、この「安全上のご注意」をよくお読みのうえ、正しくお使いください。

- お読みになったあとは、お使いになる方がいつでも見られる場所に必ず保管してください。
- この説明書では、商品を安全に正しくお使いいただき、あなたや他の人々への危害や、財産への損害を未然に防止するために、いろいろな表示をしています。その表示と意味は次のようになっています。

表示	意味
 警告	この表示を無視して、誤った取り扱いをすると、人が死亡または重傷を負うことが想定される内容を示しています。
 注意	この表示を無視して、誤った取り扱いをすると、人が傷害を負うことが想定される内容、および物的損害のみの発生が想定される内容を示しています。

	は、してはいけない「禁止」内容です。 左図は、「禁止」を示します。
	は、必ず実行していただく「強制」内容です。 左図は、「必ず実行」を示します。

警告	
	座位の保てない方は使用しない 転倒してけがをする原因になります。
	体重が100kgを超える方は使用しない やわらか補高便座が破損して、けがをする原因になります。
	やわらか補高便座に手をついての移乗や立ち座りは行わない 手が滑ったり、やわらか補高便座が外れてけがをする原因になります。
	便座カバーをお使いの場合は、便座カバーを外して使用する やわらか補高便座が外れてけがをする原因になります。
	必ず便座の上に載せて使用する 便器の上に直接載せると座った際に落下してけがをする原因になります。 やわらか補高便座を載せる際には、便座開口部の後端に合わせてずれないようにしっかりと便座に載せる やわらか補高便座が外れてけがをする原因になります。

注意	
	酸性、アルカリ性の洗剤は使用しない やわらか補高便座を劣化させる原因になります。
	子供の遊び道具にしたり、上に立つなどやわらか補高便座の用途以外では使用しない やわらか補高便座が破損したり、けがをする原因になります。

使いかた

- 取り付け作業は簡単。現在ご使用の便座の上に載せるだけです。
- ※ご使用前に便座の上に確実にセットされていることを確認してください。
- ※ウォシュレットと組み合わせた場合、一般の機種で人が座った状態を検知したままウォシュレットが動かなくなることがあります。ご使用后、やわらか補高便座をウォシュレットから取り外してください。
- ※ウォシュレットをご使用の際、おしりの洗浄位置が通常より前方にずれます。
- ※一部、特殊な形状をした便座、他社便座には取り付けできない可能性があります。



仕様

材質	発泡ポリウレタン
ご使用体重	100kg以下
補高寸法	約30mm

(単位：mm)

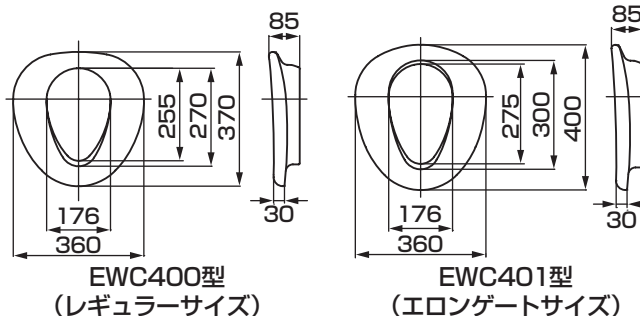

お手入れ

- 水でぬらしてよく絞った柔らかい布などでふいてください。
- 汚れがひどい場合は、適量に薄めた中性洗剤を含ませた布でふいたあと、水でぬらしてよく絞った柔らかい布などでふき取ってください。
- 十分乾燥させてください。

【お手入れの際の注意事項】

- 商品表面を傷つける以下のものは使用しないでください。
酸性洗剤、溶剤、クレンザー、たわし
- 水洗いを行った場合は、必ず陰干しをしてください。直射日光、ドライヤーなどで乾燥させますと劣化、変色の原因になります。

TOTO®

保証書

本書は、本書記載内容で無料修理を行うことをお約束するものです。取付日/ご購入日から下記期間中、故障が発生した場合は本書をご提示のうえ、取付店/販売店、またはTOTOメンテナンス(株) (TEL ☎0120-1010-05 FAX ☎0120-1010-02) に修理をご依頼ください。

お客様	おなまえ	様
	おところ	〒
取付店/販売店	〒	Ⓜ
	電話	—
取付日/ご購入日	年	月 日

商品名	やわらか補高便座
品番	EWC400型・EWC401型
保証期間	取付日/ご購入日から2カ年
保証用途	一般住宅用

★お客様へ

・この保証書をお受け取りになるときに、取付日/ご購入日、取付店名/販売店名、扱者印が記入してあることを確認してください。保証書は再発行いたしませんので紛失されないよう大切に保管してください。

なお、本書は日本国内においてのみ有効です。

・保証期間中でも、次の場合は有料修理になります。

- (1) 上記用途以外で使用した場合の不具合。
- (2) 適切な使用、維持管理を行わなかったことに起因する不具合。
- (3) 弊社が定める施工説明書などに基づかない施工、専門業者以外による分解などに起因する不具合。
- (4) 建築躯体の変形などに起因する商品の不具合。
- (5) 塗装の色あせなどの経年変化または使用に伴う摩耗などにより生じる外観上の不具合。
- (6) 金属の腐食しやすい環境（海岸付近、温泉地など）に起因する不具合。
- (7) ねずみなどの動物や昆虫が噛んだり、動物や昆虫の死骸が本商品内に残留することなどに起因する不具合。
- (8) 火災、落雷、地震、噴火、洪水、津波など天変地異または破壊行為による不具合。
- (9) 部品（乾電池など）の消耗による不具合。
- (10) 日常のお手入れ箇所（フィルターなど）や水抜栓などのリングやパッキンの摩耗・劣化による不具合。
- (11) 砂やごみなどの配管内流入、および水あか固着に起因する不具合。
- (12) 水道に関する国の基準（水道法）に定められた飲料水の水质基準に適合しない水を給水したことに起因する不具合。
- (13) 凍結に起因する不具合。
- (14) 本書の提示がない場合。
- (15) 本書にお客様名、取付日/ご購入日、取付店名/販売店名、扱者印の記入のない場合。

・部品の交換について

無料修理により取り外された部品・商品は、TOTO株式会社の所有となります。

※この保証書は、本書に明示した期間、条件のもとにおいて無料修理をお約束するものです。

したがって、この保証書によってお客様の法律上の権利を制限するものではありません。保証期間経過後の修理などについてご不明の場合は、「取扱説明書」に記載のお客様相談室またはTOTOメンテナンス(株)にお問い合わせください。

TOTO株式会社

〒802-8601 福岡県北九州市小倉北区中島2-1-1
お客様相談室 TEL ☎0120-03-1010 FAX ☎0120-09-1010

お客様専用窓口

商品のお問い合わせは
TOTO(株) お客様相談室へ
TEL ☎0120-03-1010
FAX ☎0120-09-1010

受付時間:平日 9:00~18:00
土・日・祝日 10:00~18:00
(夏期休暇・年末年始を除く)

※携帯電話・PHSからのご利用は…
093-951-2526 (有料)へ

修理のご用命は 安心・信頼の
TOTOメンテナンス(株) 修理受付センターへ
TEL ☎0120-1010-05
FAX ☎0120-1010-02

ホームページ <http://www.tom-net.jp/>
受付:年中無休 受付時間:8:00~19:00
訪問修理:年中無休(一部地域を除く)
営業時間:9:00~18:00

※携帯電話 (PHSは除く) からのご利用は…
0570-05-1010 (有料)へ

交換部品・別売品のご購入は
TOTOメンテナンス(株) TOTOパーツセンターへ
TEL ☎0120-8282-55
FAX ☎0120-8272-99

受付時間:平日 9:00~18:00
土・日・祝日 10:00~18:00
(夏期休暇・年末年始を除く)

※携帯電話・PHSからのご利用は…
093-952-8682 (有料)へ

お客様からお預かりした個人情報、関連法令および社内諸規定に基づき慎重かつ適切に取り扱います。詳細はTOTOホームページをご覧ください。

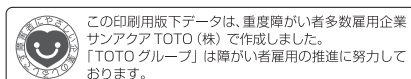

TOTOホームページ <http://www.toto.co.jp/>

2010.10
EWP01443R